

ДОДАТКИ

Додаток 1

ОПИС ЧЕРЕЗПЛІЧНИКА ДЛЯ НОШЕННЯ КОЗАЦЬКОЇ ХОРУГВИ

Черезплічник хорунжого для ношення Козацької Хоругви складається з довгого й короткого плечових ременів і шкіряного циліндрика, куди вставляють долішній кінець держака Козацької Хоругви. Плечові шкіряні ремені шириною 80 мм обтягають голубою шовковою тканиною й обшивають краї золотистим галуном шириною 12–15 мм.

Черезплічник для товаришів хорунжого такий самий, як і для хорунжого, але замість шкіряного циліндрика пришивають китицю золотавого кольору.

Додаток 2

ПРАВИЛА ДЛЯ СОТЕННИХ ДОВБИШІВ

1. Довбиш у ладу тримає барабан привішеним на барабанному ремені через ліве плече, долішньою шкірою до правого стегна. Палички пербувають в гніздах барабанного ременя, тонкими кінцями додолю.

Сурму розміщують на шнурі, через праве плече з прикріпленням до поясного ременя за кільце труби до лівого стегна, розтрубом додолю (мал. 64 — а).

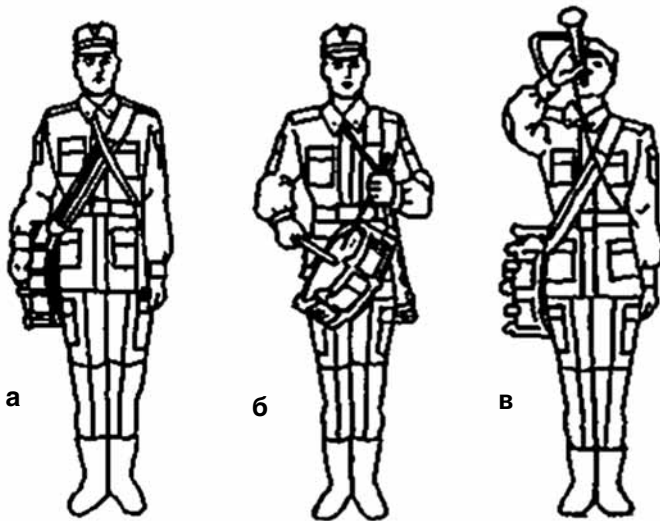

Мал. 64. а — положення барабана і сурми в основній поставі;
б — положення барабана під час гри;
в — положення сурми під час подання сигналу

2. Готуючись до барабанного бою, довбиш виймає барабанні палички з гнізд барабанного ремня, переводить барабан у положення для гри й кладе палички тонкими кінцями на горішню шкіру барабана (мал. 64 — б).

У такому разі сурма залишається в положенні, зазначеному в п. 1.

Для початку й припинення барабанного бою старший довбиш подає знак помахом паличок.

3. Під час повертів довбиш підтримує барабан рукою за обруч.

4. Під час руху в ладу без гри довбиш тримає барабан, як зазначено в п. 1.

5. Готуючись до гри на сурмі, сурмач бере сурму в праву руку й підносить мундштук до уст (мал. 64 — в). У цьому випадку барабан залишається в положенні, зазначеному в п. 1.

Додаток 3

Сигнали для сурми та барабанні биття для сотенного барабана

1. Увага

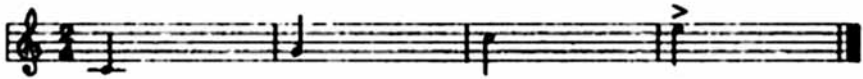

2. Вставай



3. Сніданок, обід, вечера



4. Розпочати заняття



5. Збірка



6. Збірка отаманів



7. Вогонь

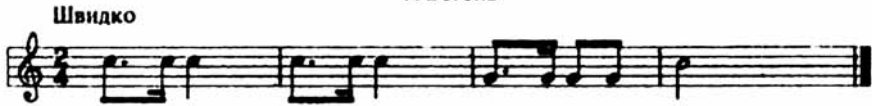

8. Бігом

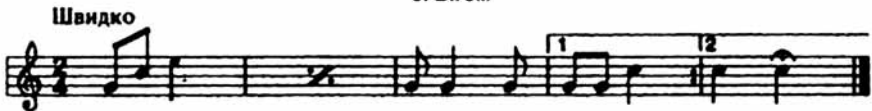

9. Бойова тривога



10. Щоденне розведення варт
(виконується сурмачем та довбишем)

Сурма



Милій барабан



11. Зоря



12. Спочинь

Нешвидко



13. Сигнал для поховання козака

Повільно, у темпі похоронного маршу



Барабанні биття для сотенного барабана

1. На хоругву

У темпі маршу



2. Похідний марш

У темпі маршу



ПОРЯДОК ПЕРЕВІРКИ ТА ОЦІНКИ МУШТРОВОГО ВИШКОЛУ КОЗАКІВ І КОЗАЦЬКИХ ПІДРОЗДІЛІВ

1. Основні засади

1. Муштровий вишкіл багато в чому сприяє якісному вирішенню завдань козацької підготовки, зміцненню дисципліни й підтриманню порядку.

Муштровий вишкіл у козацьких підрозділах перевіряється та оцінюється під час контрольних занять у процесі навчання, вишкільних переглядів і підсумкових перевірок за період навчання й навчальний рік згідно з вимогами Впоряду.

2. Загальна оцінка муштрового вишколу підрозділу складається з оцінок: за вишкіл одинцем, за ладову злагодженість підрозділів і за дотримання всіма козаками правил ношення шкільної та козацької форми одягу.

2. Перевірка та оцінка вишколу одинцем

3. Перевірка вишколу одинцем проводиться з оглядин зовнішнього вигляду, виконання муштрових елементів без зброї та хватів з навчальною зброєю, а також зі знання засад Впоряду, а для козацьких старшин — й зі знань методики навчання.

4. Оцінка за зовнішній вигляд виставляється «задовільно», якщо козак охайно заправлений, добре зачесаний і всі предмети шкільної (козацької) форми одягу суворо відповідають правилам їх ношення. Оцінка «незадовільно» виставляється, якщо козак у чомусь порушив правила ношення форми одягу й цей недолік не можна ліквідувати на місці, перебуваючи в ладу.

Підрозділ від подальшої перевірки усувається, якщо в ньому є понад 15% козаків, що мають незадовільний зовнішній вигляд. Якщо недоліки можна усунути в процесі перевірки, то в такому разі надається час для їх усунення й огляд проводиться вдруге.

5. Особиста оцінка вишколу одинцем козаків в обсязі пройдені програми виводиться:

- «відмінно», якщо не менше 50% перевірених вишкільних елементів (хватів) виконано «відмінно», а решта — «добре», при задовільній оцінці за зовнішній вигляд, знання засад Муштрового Впоряду в обсязі своєї посади, а для старшин — і методики навчання;
- «добре», якщо не менше 50% перевірених вишкільних елементів (хватів) виконано не нижче, ніж на «добре», а інші — «задовільно», при задовільній оцінці за зовнішній вигляд, знання засад Впоряду, а для старшин — і методики навчання;
- «задовільно», якщо не менше 80% перевірених вишкільних елементів (хватів) (а для старшин — 100%) за перевіреними вишкільними

елементами (хватами) одержали оцінку не нижче, ніж «задовільно», при задовільній оцінці за зовнішній вигляд, знання Впоряду і методики навчання.

- 6.** Оцінка вишколу одинцем козацьких підрозділів складається з індивідуальних оцінок, одержаних козаками і старшинами, і виводиться:
- «відмінно», якщо 90% — позитивних оцінок, при цьому з числа позитивних оцінок не менше 50% перевірених отримали оцінку «відмінно»;
 - «добре», якщо 80% — позитивних оцінок, при цьому з числа позитивних оцінок не менше 50% перевірених отримали оцінку не нижче, ніж «добре»;
 - «задовільно», якщо не менше, ніж 70% — позитивних оцінок.
- 7.** Оцінка вишколу одинцем куреня складається з оцінок, які отримали підрозділи, і виводиться:
- «відмінно», якщо не менше половини перевірених підрозділів оцінено «відмінно», а решта — «добре»;
 - «добре», якщо не менше половини перевірених підрозділів оцінені не нижче, ніж «добре», а решта — «задовільно»;
 - «задовільно», якщо не менше 70% перевірених підрозділів оцінені позитивно.

3. Перевірка та оцінка муштрової злагодженості підрозділів

- 8.** Муштрова злагодженість підрозділів визначається за такими показниками:
- дії підрозділів у розгорненому й похідному ладу, перешикування підрозділів на місці й під час руху;
 - виконання ладових пісень;
 - проходження урочистим ходом пішо.
- 9.** Оцінка за муштрову злагодженість підрозділів козацьких куренів складається з оцінок за кожний показник муштрової злагодженості й виводиться:
- «відмінно», якщо не менше половини оцінок «відмінно», а решта — «добре»;
 - «добре», якщо не менше половини оцінок не нижче, ніж «добре», а решта — «задовільно»;
 - «задовільно», якщо всі показники не нижче задовільної оцінки.
- 10.** Оцінка за муштрову злагодженість куреня складається з оцінок, одержаних підрозділами, і виводиться:
- «відмінно», якщо не менше половини перевірених підрозділів оцінені «відмінно», а решта — «добре»;
 - «добре», якщо не менше половини перевірених підрозділів оцінені не нижче, ніж «добре», а решта — «задовільно»;
 - «задовільно», якщо не менше 70% перевірених підрозділів оцінені позитивно.

4. Оцінка виконання вимог Впоряду в повсякденному житті

11. Оцінка підрозділу й куреня за виконання вимог Впоряду в повсякденному житті визначається за суворим виконанням встановленого розкладу занять і розпорядку дня для куреня, дотримання всіма козаками порядку та правил, встановлених керівництвом навчального закладу, Впорядом та наказами отаманів, і виконання правил ношення шкільної та козацької форми одягу.

Оцінка за підрозділ, курінь за цим показником виставляється «задовільно», якщо всі ці три основні вимоги виконуються; «незадовільно», якщо хоча б одна з вищезгаданих вимог у підрозділі, курені не виконується.

5. Загальна оцінка Муштрового вишколу

- 12.** Загальна оцінка муштрового вишколу підрозділу й куреня виводиться:
- «відмінно», якщо за вишкіл одинцем та муштрову злагодженьсть — «відмінно», а за виконання вимог Впоряду у повсякденному житті — «задовільно»;
 - «добре», якщо за вишкіл одинцем та муштрову злагодженьсть — не нижче, ніж «добре», а за виконання вимог Впоряду у повсякденному житті — «задовільно»;
 - «задовільно», якщо за всіма трьома показниками отримано позитивні оцінки.

Додаток 5

VI. ОРГАНІЗАЦІЙНА СТРУКТУРА ДИТЯЧО–ЮНАЦЬКОЇ КОЗАЦЬКОЇ ГРИ «ДЖУРА»

6.1. Основою організаційної структури дитячо–юнацької козацької гри «ДЖУРА» є загін (чета) — первинний козацький осередок за місцем навчання чи за місцем проживання або за інтересами.

6.2. Основною низовою організаційною одиницею козачат, джур козацьких та молодих козаків є рій, що складається з 10–15 учасників гри і ділиться на застави по 3–5 осіб у кожній.

Рοї об'єднуються в загін (шкільний клас), загони козацької молоді одного віку (школярі–однокласники) входять до складу сотні, а сотні — до куреня козацької організації навчального закладу.

6.3. На чолі кожної структурної козацької одиниці стоїть виборна козацька старшина: у заставі — отаман застави (заставний); у рої — отаман рою(ройовий); у загоні (четі) — четові: отаман, писар, обозний, осавул, хорунжий, скарбник — шафар; у сотні — сотенні: отаман, писар, осавул, хорунжий; у курені — курінні: отаман, писар, обозний, осавул, хорунжий, бунчужний, скарбник, суддя, довбиш, товмач.

ОТАМАН (четар, сотенний, курінний) здійснює загальне керівництво товариством дитячо–юнацької козацької гри «ДЖУРА».

ПИСАР веде канцелярію і разом з отаманом здійснює заходи статутної діяльності товариства. Це — заступник отамана, розпорядник, адміністратор і координатор діяльності козацького товариства, гри «ДЖУРА».

ОБОЗНИЙ відає господарством та природозахисною діяльністю козацького товариства, гри «ДЖУРА».

СКАРБНИК відає фінансами козацького товариства, гри «ДЖУРА».

ОСАВУЛ стежить за дотриманням зразкової поведінки джурами козацькими та молодими козаками, організованим виконанням заходів військово–патріотичного виховання та вишколу козачат, джур козацьких і молодих козаків з питань традиційних козацьких умінь та єдиноборств.

ХОРУНЖИЙ — головний прапороносець, відає козацькими прапорами й хоругвами, крім того відповідає за організацію заходів фізичного виховання козачат, джур козацьких і молодих козаків.

БУНЧУЖНИЙ завідує козацькими клейнодами — бунчуками, пірначами тощо. Відповідає за організацію заходів культурно–мистецької діяльності та виховної роботи козацького товариства гри «ДЖУРА».

СУДДЯ очолює суд козацької честі. Цей суд розбирає суперечні питання, проступки джур козацьких і молодих козаків, неправильні дії загонів та окремих представників юнацької козацької старшини, включаючи й отаманів. Суд честі незалежний ні від кого і керується лише принципами лицарського кодексу козаків та Положенням.

ДОВБИШ завідує військовими літаврами, барабаном, сурмою, якими скликає товариство на Ради, збори. Довбишу підпорядкований СУРМАЧ, який за наказом отамана подає сигнали управління.

ТОВМАЧ — перекладач, знає іноземні мови.

ШАФАР заготовляє для походів провіант, туристичне та інше спорядження і дбає про їх збереження та використання. Він — ключник, економ, домоправитель.

6.4. Козацька старшина обирається терміном на один рік на звітно–виборних (Великих) Радах, в першій половині січня, як це було у запорозьких козаків (14 січня) в період Козацької Республіки, і здійснює керівництво товариством у період між радами. Рада є найвищим органом козацького самоврядування і скликається: Курінна — на початку кожної навчальної чверті; сотенні і загонів — не рідше, як один раз на місяць.

Курінна старшина розробляє і узгоджує з керівництвом навчально–виховного закладу Регламент і Типовий план–графік діяльності куреня на рік.

6.5. Військово–спортивна патріотична гра «ДЖУРА» Українського козацтва працює під батьківською опікою дорослих козаків. Серед них є особи, які спеціально займаються виховною роботою серед джур козацьких та козачат. Вони називаються козаками — наставниками. Їх призначає місцеве або районне товариство Українського козацтва, або їх запрошують до праці самі джури козацькі та молоді козаки.

6.6. Козаки — наставники і почесні козаки входять до складу старшини Куреня як радники, беруть участь у всіх видах його роботи, але мають лише дорадчий голос і не голосують. Вони мають право первинного вето, накладати попередньо заборону на рішення Ради. Але якщо через деякий час Рада повторно ухвалить те ж саме рішення, воно набуває чинності.

6.7. Дитячо—юнацька козацька гра «ДЖУРА» має свою традиційну символіку: хоругву, хоругву, бунчук, козацькі відзнаки та форму одягу встановленого зразка. Форма одягу членів організації має бути повсякденною і святковою. Повсякденною може бути одяг для занять або похідна форма одягу військово—спортивного крою; святковою, парадною — історично—традиційна: кольорові чоботи, шаровари, пояс, вишита сорочка, жупан (свитка), шапка зі шликом.

6.8. Юні козаки носять такі відзнаки:

- на правому рукаві (10 см від верху) нашивається прапор України розміром 8 x 5 см;
- на лівому рукаві (10 см від верху) нашивається крайова (обласна) емблема МОЛОДОГО КОЗАКА (форма і зміст визначаються в області) і нижче від неї на 3 см — відзнака козацької старшини:
- ройової — жовта смужка 8 x 1 см;
- загонової — дві жовті смужки 8 x 1 см;
- сотенної — три жовті смужки 8 x 1 см;
- курінної — одна жовта смужка 8 x 2 см і одна —8 x 1 см.

На комірці носять 8—кутні зірочки діаметром 7—10 мм: козачата — одну: джури козацькі — дві, молоді козаки — три. Форма звертання козаків між собою «Друже» (або «Подруго» у дівчат) і додають ім'я.

ВІЙСЬКОВІ ЗВАННЯ ЗБРОЙНИХ СИЛ УКРАЇНИ І КОЗАЦЬКІ РАНГИ

(ПОРІВНЯЛЬНА ТАБЛИЦЯ)

Армійські звання	Козацькі ранги
Рядовий склад	
рядовий старший солдат	козак старший козак
Сержантський (молодші підстаршини)	
молодший сержант сержант старший сержант старшина	заставний ройовий гуртовий булавний
Склад підхорунжих (старші підстаршини)	
прапорщик старший прапорщик	бунчужний підхорунжий
Молодший старшинський склад	
молодший лейтенант лейтенант старший лейтенант капітан	хорунжий четар поручник сотник
Вищий (булавний) старшинський склад	
майор підполковник полковник	курінний осавул полковник
Найвищий (генеральний) старшинський склад	
генерал–майор генерал–лейтенант генерал–полковник генерал армії України	генерал–хорунжий генерал–четар генерал–поручник генерал козацтва

ЗАТВЕРДЖУЮ

Керівник навчального закладу _____

(підпис)

« _____ » _____ 20__ р.

ПЛАН–КОНСПЕКТ

проведення інструкторсько–методичного заняття з муштрового вишколу з ройовою і четовою старшиною козацького куреня (навчального закладу) (варіант)

Тема: Муштрові хватити та рух з навчальною зброєю.

Навчальна мета:

1. Перевірити знання і підготувати ройових і четових отаманів до проведення занять.
2. Удосконалити практичні навички козацьких старшин у виконанні муштрових хватів і дій з навчальною зброєю.

Час: 2 години.

Місце: муштровий плац.

Форма одягу: повсякденна для ладу, з навчальною зброєю.

Посібники:

1. Впоряд учасників дитячо–юнацької військово–спортивної патріотичної гри «Сокіл» («Джура») Українського козацтва (навчально–методичний посібник).

Хід заняття

№ п/п	Зміст заняття	Час, хв	Дії керівника і тих, хто навчається
1	Перевірка зовнішнього вигляду і знання основних положень Впоряду. Муштровий розрахунок і формування рою	10	Оглядаю навчальну зброю та зовнішній вигляд учасників заняття. Перевіряю знання старшинами положень Впоряду. Формую рій.
2	Методика навчання муштрових хватів на місці: Муштрова постава з навчальною зброєю; хвати зі зброєю («ремінь — подовж», «ремінь — укороти», «зброю на груди», «на ремінь», «зброю за спину», «на ремінь», «до стопи»)	40	Роз'яснюю завдання навчання. Розповідаю про методику проведення занять із заставою, роєм і четою. Показую на старшинах методику навчання: ознайомлення з хватом, розучування хвата за розподілом і в цілому, тренування. Надаю можливість п'яти-шести старшинам попрактикуватися з організації навчання муштрових хватів. Проводжу розбір дій старшин, які виступають у ролі керівників занять. Вказую на характерні помилки, які були допущені під час виконання хватів і способи їх усунення
3	Методика навчання руху зі зброєю: в положенні до стопи; в положенні «на ремінь», «на груди», «за спину»	35	Показую методику навчання руху зі зброєю. Надаю практику трьом-чотирьом старшинам у проведенні заняття. Проводжу розбір, вказую на помилки і шляхи їх усунення
4	Підведення підсумків проведеного інструкторсько-методичного заняття зі старшинами. Вказівки щодо підготовки до наступних занять з особовим складом	10 5	Відмічаю знання положень Впоряду, практичну й методичну підготовленість старшин. Розглядаю подібний варіант плану-конспекту заняття з муштрового вишколу з даної теми. Надаю вказівки щодо підготовки і проведення інструктажів із заставними. Відповідаю на запитання

Керівник дитячо-юнацької військово-спортивної патріотичної гри «Сокіл» («Джура») Українського козацтва _____ (навчального закладу)

(військове звання (козацьке військове звання), підпис)

« _____ » _____ 20__ р.

ОБЛАДНАННЯ МУШТРОВОГО ПЛАЦУ

Муштровий плац навчального закладу призначений для проведення:

- занять із муштрового вишколу;
- занять з підготовки особового складу до паради і проведення тренувань з підрозділами, призначеними у почесні варти;
- змагань за кращий підрозділ з муштрового вишколу;
- ранкової руханки;
- козацьких рад та козацьких ритуалів;

Місце розташування муштрового плацу визначається керівництвом навчального закладу. Для проведення занять з муштрового вишколу одинцем плац ділять на муштрові майданчики. На них відпрацьовують всі муштрові хвати: рівний крок, поверти на місці та під час руху, підхід до отамана й відхід від нього і т.д.

Муштровий майданчик розміром 8 x 16 м розрахований на проведення занять у складі застави. Муштрові майданчики розміщують рівномірно на всій площі плацу. Крім муштрових майданчиків, на плацу виділяють смугу для проходження підрозділів урочистим ходом.

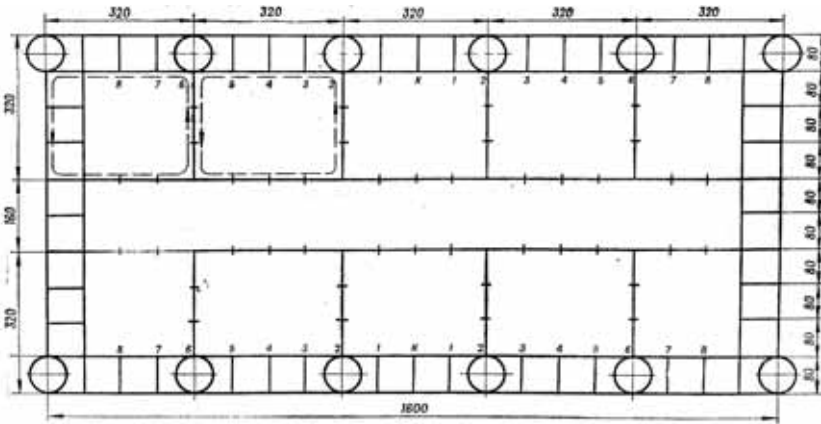

⊕ - відпрацювання муштрової постави і повертів на місці

□ - відпрацювання повертів під час руху

▭ - виконання військового козацького вітання

▭ - відпрацювання руху рівним кроком

Мал. 67. Муштровий плац

Всі лінії на плацу робляться білою фарбою (розведеним вапном).

На муштровому плацу встановлюють стенди, на яких мають бути посібники.

На плацу також повинні бути дзеркала, трибуна, щогла для хоругви, місця для чищення взуття.

Кожний муштровий плац має бути добре освітлений і радіофікований.

Покриття плаців мають бути достатньо гладкими і міцними, допускати миття і нанесення на поверхню необхідних розміток.

Основним типом покриття плаців, що відповідають умовам експлуатації, є асфальтове покриття.

В окремих випадках за необхідності можуть застосовуватися й інші типи покриттів, наприклад, цементобетон, збірні залізобетонні та бетонні плити, піщано (грунто)–гравійне покриття.

Додаток 8

Козацька шабля

Шабля була в козаків поширена майже як рушниця, але пізніше стала почесною лицарською зброєю, улюбленою «ненькою рідненькою, панночкою молоденькою». Хоч шаблі на Україні часто були різного роду й походження, але був і український тип козацької шаблі.

Шабля постійно перебувала у піхвах, котрі переважно робились з двох дерев'яних (часто металевих) накладок, зкріплених металевим устям (отвір для вкладання залізка), двома обіймицями (перехоплювали піхви на початку і посередині, до них кріпились кільця, за які чіплялись ремінці для носіння шаблі) та наконечником. Дерев'яні накладки фарбували, або прикрашали шкірою чи коштовним оксамитом. Піхви могли бути оздоблені коштовним камінням, срібною, або золотою інкрустацією. Руків'я шаблі прикрашали як коштовностями, так і різноманітними насічками, чорнінням та гравіруванням. На самих залізках також зустрічаються прикраси у вигляді гравірувань, але лише на неробочій частині. Тут розміщались і знаки майстрів– зброярів та відповідні написи і малюнки, що мали традиційний військово–магічний зміст.



Технічна характеристика шабель

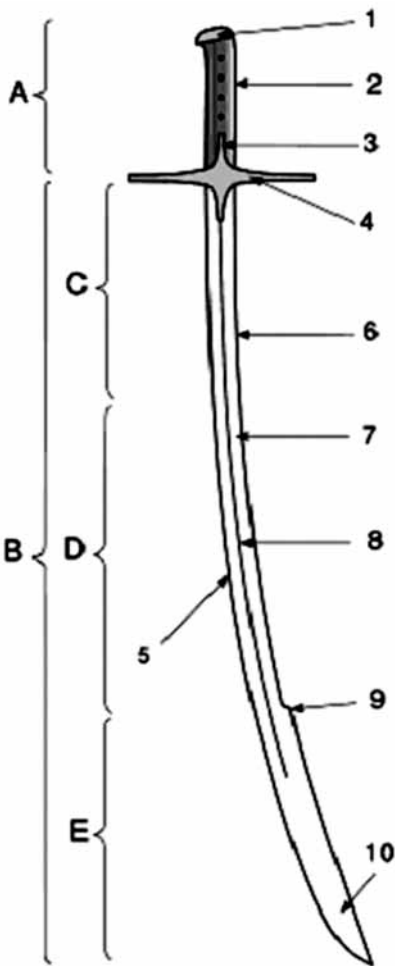

Будова шаблі:

А – Руків'я

1 – голівка

2 – держак

3 – перехрестя – з'єднані з хрестовиною ромбовидні пластинки для захисту від бічного ковзання ворожого клинка

4 – хрестовина – перетинка для захисту кисті до котрої може додаватись ланцюг або металева бічна гарда для захисту пальців

5 – лезо – загострена сторона

6 – обух – не заточена вигнута сторона

7 – плаз (діл) – для зменшення ваги

8 – ребро – для збільшення міцості

9 – молоток (елмань) – для підсилення ударної сили

10 – перо

В – Залізко

С – Застава – верхня частина леза від руків'я до пр.1/3 довжини леза

Д – Міць – середня частина леза

Е – Штих – гостре закінчення леза

Мисливський самозарядний кріс СКС–45



Кріс СКС–45 з оптичним мірником



**Кріс СКС–45 з пластмасовою ложею
виробництва ТАРСО**



Схема самозарядного кріса СКС-45

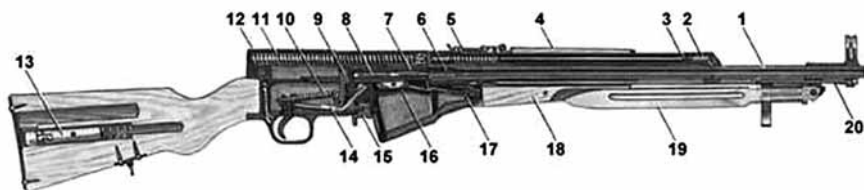

- 1— цівка, 2 — газова камера, 3 — газова трубка, 4 — надложе, 5 — мірник,
6 — набійник, 7 — замок, 8 — ударник, 9 — курок, 10 — бойова пружина,
11 — зворотна пружина, 12 — накривка цівкової скриньки;
13 — пенал с приладдям для чищення зброї,
14 — пружина спускового гачка, 15 — защіпка магазина, 16 — подавач,
17 — пружина подавача, 18 — ложа, 19 — багнет-ніж, 20 — шомпол.

Мисливський самозарядний кріс СКС-45 (неповний розбір)



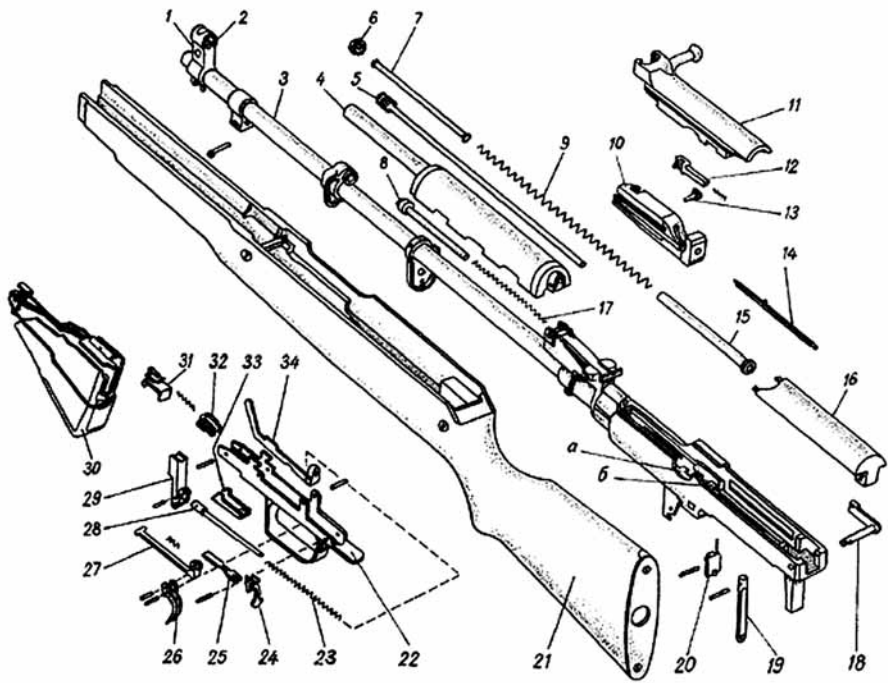

- | | |
|--------------------------------------|----------------------------------|
| 1 — полозок мушки | 19 — защіпка захисної скоби |
| 2 — мушка | 20 — замкова затримка з пружиною |
| 3 — цівка з цівковою скринькою | 21 — ложа |
| 4 — газова трубка | 22 — захисна клямра |
| 5 — шток з поршнем | 23 — бойова пружина |
| 6 — замикач зворотньої пружини | 24 — запобіжник |
| 7 — напрямний стержень | 25 — пружина запобіжник |
| 8 — штовхач | 26 — спусковий гачок |
| 9 — зворотна пружина | 27 — спусковий важіль |
| 10 — замок | 28 — напрямний стержень |
| 11 — замкова рама | 29 — курок |
| 12 — викидач | 30 — магазин |
| 13 — шпилька | 31 — защіпка накривки магазину |
| 14 — ударник | 32 — шептало |
| 15 — напрямна трубка | 33 — роз'єднувач |
| 16 — накривка цівкової скриньки | 34 — автоспуск |
| 17 — пружина штовхача | а — відбивач |
| 18 — чека накривки цівкової скриньки | б — бойова упора |

ТЕХНІЧНЕ ОБСЛУГОВУВАННЯ КРІСА

Технічне обслуговування під час експлуатації

Розбір кріса

Розбір проводять для огляду кріса, чищення і змащування після стрільби.

Порядок розбору:

1. Переконавшись в тому, що кріс не заряджений, для чого відкрити магазин, відвести за ручку перезарядження рухомі частини назад, оглянути магазин з набійником і переконавшись, що набойв немає, повернути рухомі частини в переднє положення.
2. Повернути запобіжник прапорцем вниз і, натиснувши на спусковий гачок, зробити контрольний спуск.
3. Відокремити оптичний мірник (якщо він поставлений на кріс) для чого чеку кронштейна оптичного мірника відтягнути трохи вгору і повернути проти годинникової стрілки на 180°, рухом назад у напрямку до приклада і зняти мірник з бази цівкової скриньки.
4. Витягнути пенал з приладдям з приклада.
5. Відокремити шомпол.
- 6 Відокремити накривку цівкової скриньки, для чого повернути чеку накривки цівкової скриньки прапорцем вгору і зрушити її праворуч до кінця.
7. Витягнути поворотну пружину з напрямною трубкою і стрижнем.
8. Витягнути стебло замка зі снастю замка із цівкової скриньки, зрушуючи їх назад, і відокремити замок від рами замка.
9. Відокремити газову трубку із надложем, для чого повернути прапорець замикача вгору, піднести трохи вгору задній кінець трубки і зняти її з патрубка газової камери. Витягнути газовий поршень з трубки.
10. Відокремити розбивно–спусковий механізм, для чого поставити спусковий механізм на запобіжник і вибиванням натиснути на заціпку запобіжної клямри.
11. Відокремити магазин.
12. Відокремити цівку із цівковою скринькою від ложа.
13. Повернути фіксатор газової трубки прапорцем вперед і притримуючи штовхач, відокремити його разом з пружиною.
14. Розібрати замок, для чого вибити шпильку і відокремити ударник з викидачем від снасті замка.
15. Розібрати розбивно–спусковий механізм, для чого:
 - спустити курок з бойового взводу, натиснувши на кінець важеля автоспуску і, натиснувши на гачок, відокремити його від стійки запобіжної клямри;
 - вибити осі автоспуску і спускового гачка і відокремити їх від клямри;
 - натиснути на виступи роз'єднувача, втиснути його цапфи і відокремити його від запобіжної клямри;
 - притримуючи заціпку магазину; вибити вісь–цапфу і відокремити шептало з пружиною.

Складання кріса.

Складання кріса після розбору, чищення і змащування слід проводити в зворотній послідовності.

Чищення і змащення

Чищення проводити за допомогою приладдя відразу після закінчення стрільби. При цьому, в зимовий час, необхідно витримати кріс в приміщенні для того, щоб його деталі нагрілися до температури навколишнього повітря. В процесі чищення каналу цівки і набійника використовувати чистий м'який матеріал без вмісту піску і твердих частинок. Для забезпечення нормальної роботи кріса своєчасно усувати нагар з газової трубки і з газового поршня. Для змащування застосовувати рушничне мастило. За його відсутності всі деталі протерти досуха. У разі сильного забруднення деталі перед змащуванням слід заздалегідь промити в освітлювальному гасі.

Додаток 10

Умовні позначки

 — курінний	 — заступник четового
 — начальник штабу куреня, писар	 — ройовий
 — заступник курінного, хорунжий	 — снайпер
 — заступник курінного з виховної роботи, бунчужний	 — кулеметник
 — заступник курінного з озброєння, осавул	 — гранатометник
 — заступник курінного з питань запілля, обозний	 — помічник гранатометника
 — сотенний	 — стрілець
 — заступник сотенного, хорунжий	 — водій
 — старший технік сотні, обозний	 — сурмач—довбиш
 — отаман спецпідрозділу, скарбник	 — навідник—оператор
 — санітарний інспектор сотні	 — старший стрілець
 — четовий	 — булавний, шафар

ЛІТЕРАТУРА

- Бойовий статут. Ч. 1.– К. Державне вид–во України, 1926.
- Військові статuti Збройних Сил України. К., «Варта», 2000. — 516 с.
- Впоряд.–Львів, 1939.–87 с.
- Впоряд (Муштровий статут) Збройних сил України. Проект.– К., 1992.– 152 с.
- Дисциплінарний статут. Затверджено отаманом Петлюрою 21 січня 1919 р.– Кам'янець–Подільський, 1919.– 15 с.
- Дисциплінарний статут РСЧА. Державне вид–во України, 1926.
- Загальновійськові статuti Збройних Сил України. Проекти: Статут внутрішньої служби; Статут залогової і вартової служби; Дисциплінарний статут. Муштровий статут (Впоряд). За ред. М. Демського і Б. Якимовича.– К.: Українська Правнича Фундація.– 1994.
- Закон про поступовання в штабових судах.– Варшава, 1920.– 42 с.
- Залоговий статут. Видання Школи червоних старшин.– Харків, 1924.
- Збірник законів та розпоряджень загального характеру в справі призову до війська по мобілізації військовозобов'язаних. За рік 1919.– Кам'янець на Поділля, 1919.– 56 с.
- Методика стройової підготовки. — Київ., 2000.
- Муштровий статут для легкої пушкової й гавбічної артилерії. Ч. 1. Навчання при гарматі.– Кам'янець–Подільський, 1919.–55 с.
- Муштровий статут для піхоти.– (б. м.): Вид. Від. навчання військ Гол. управи Ген. штабу, 1919.– 199 с.
- Наставление по стрелковому делу.7,62–мм самозарядный карабин Симонова (СКС). — М., 1984.
- Апакидзе В. В., Дуков Р. Г. Строевая подготовка. — М., 1987. — 335 с.
- Обов'язки рангів кулеметної сотні.– (б. м., б. р.).– 8 с.
- Організація і праця штабів (проект): Військовий центр при ЗЧ УГВР (б. м.), 1947.– 182 с.
- Положення про дитячо–юнацьку військово–спортивну патріотичну гру «Сокіл» («Джура») Українського козацтва, затверджене Наказом Міністра освіти і науки України від 25 грудня 2003 р. № 855.
- Польовий статут РСЧА (1929). — Харків, Держ. Вид–во України. — 1930. — 268 с.
- Правильник піхотинців. Розділ I. Впоряд.– Львів: Накладом Українського січового союзу, 1914.– 207 с. (Бібліотека січових стрільців, ч. I).
- Правильник піхотинців. Часть I. Впоряд.– К : Накладом Вид–ва Січових стрільців, 1918.– 219 с.
- Правильник юнацтва СУМ. — Брюссель — Лондон — Мюнхен — Нью–Йорк — Торонто, 1961. — 160 с.
- Проект правильника пластового впоряду. — Львів, Пластове вид–во в Україні, 2003. –56 с.
- Сіяк Н. Рядові вправи (муштра) для Сокільських товариств.– Львів: Накладом Т–ва гімнаст. «Сокіл», 1906.– 7 с.
- Скорочена муштрова наука.– Кременець, 1919.– 52 с.
- Справочна книга Армії і Фльоти України.– К., 1918. — 51 с.
- Статут польової служби.– Перемишль: Вид. Упр. навчання війська Ген. штабу, 1920.– 232 с.
- Статут залогової служби.– Львів: Вид. Упр. навчання війська Ген. штабу, 1921.– 199 с.
- Статут внутрішньої служби.– (б. м.): Вид. Від. навчання військ Гол. упр. Ген. штабу, 1919.– 195 с.
- Статут військової повинності. Розділи X–XI.– К–, 1918.–51 с.
- Хмель С. Ф. Українська партизанка. З крайових матеріалів. Видання ЗЧ ОУН, 1959.– 274 с. (Бібліотека українського підпільника, ч. 8).

ЗМІСТ

Передмова	4
Основи муштрового вишколу	6
1. Методи муштрового вишколу	
2. Планування муштрового вишколу	
3. Організація занять з муштрового вишколу	
Підготовка до занять	
Показові заняття	
Інструкторсько–методичні заняття	
Інструктажі	
РОЗДІЛ 1	15
Основні засади	
1.1. Лади та керування ними	
1.2. Обов'язки козаків перед шикуванням і в ладу	
РОЗДІЛ 2	19
Муштрові хвати й рух без навчальної зброї та зі зброєю	
2.1. Муштрові хвати й рух без зброї	
Муштрова постава	
Поверти на місці	
Рух	
Поверти під час руху	
2.2. Муштрові хвати й рух зі зброєю	
Муштрова постава зі зброєю	
Виконання хватів зі зброєю на місці	
Виконання хватів із крісом	
Виконання хватів із ручним кулеметом	
Поверти і рух зі зброєю	
Виконання хватів із крісом під час руху	
Виконання муштрових хватів із шаблею	
РОЗДІЛ 3	35
Козацьке військове вітання, вихід із ладу, повернення до ладу і підхід до отамана	
3.1. Козацьке військове вітання на місці й під час руху без зброї	
3.2. Козацьке військове вітання зі зброєю на місці та під час руху	
3.3. Вихід із ладу й підхід до отамана	

РОЗДІЛ 4	40
Лади рою, чети, сотні та куреня пішо	
4.1. Лади рою	
Розгорнений лад	
Похідний лад	
Козацьке військове вітання в ладу на місці й під час руху	
4.2. Лади чети	
Розгорнений лад	
Похідний лад (похідна колона)	
Козацьке військове вітання в ладу на місці й під час руху	
4.3. Лади сотні	
Розгорнений лад	
Похідний лад (похідна колона)	
Козацьке військове вітання в ладу на місці й під час руху	
4.4. Лади куреня	
Розгорнений лад	
Похідний лад (похідна колона)	
Козацьке військове вітання в ладу на місці й під час руху	
РОЗДІЛ 5	57
Вишкільний перегляд сотні і куреня	
5.1. Основні засади	
5.2. Вишкільний перегляд пішо	
Перегляд сотні	
Перегляд куреня	
РОЗДІЛ 6	61
Положення Козацької Хоругви в ладу, винесення та віднесення його	
Основні засади	
Положення Козацької Хоругви в ладу	
Порядок винесення й віднесення Козацької Хоругви	
РОЗДІЛ 7	64
Паради козацьких військ і почесні варті	
7.1. Паради козацьких військ	
Основні засади	
Зустріч козацьким військом командувача паради й того, хто приймає параду	
Порядок проходження козацького війська урочистим ходом	
7.2. Шиккування почесних варт для віддання козацьких військових пошан	

ДОДАТКИ	71
Додаток 1. Опис черезплічника для ношення Козацької Хоругви	71
Додаток 2. Правила для сотенних сурмачів–довбишів	71
Додаток 3. Сигнали для сурми та барабанні биття для сотенного барабана	72
Сигнали для сурми	
1. Увага	
2. Вставай	
3. Сніданок, обід, вечеря	
4. Розпочати заняття	
5. Збірка	
6. Збірка отаманів	
7. Вогонь	
8. Бігом	
9. Бойова тривога	
10. Щоденний розвід варт	
11. Зоря	
12. Спочинь	
13. Сигнал для поховання козака	
Барабанні биття для сотенного барабана	
1. Під хоругву	
2. Похідний марш	
Додаток 4. Порядок перевірки та оцінки муштрового вишколу козаків і козацьких підрозділів	76
1. Основні засади	
2. Перевірка та оцінка вишколу одинцем	
3. Перевірка та оцінка муштрової злагодженості підрозділів.	
4. Оцінка вимог Муштрового впоряду в повсякденному житті	
5. Загальна оцінка Муштрового вишколу	
Додаток 5. Організаційна структура дитячо–юнацької військово–спортивної патріотичної гри «Сокіл» («Джура») Українського козацтва	78
Додаток 6. План–конспект проведення інструкторсько–методичного заняття з муштрового вишколу з ройовою і четовою старшиною козацького куреня	82
Додаток 7. Обладнання муштрового плацу	84
Додаток 8. Козацька шабля	85
Додаток 9. Мисливський самозарядний кріс СКС–45	87
Додаток 10. Умовні позначки	91

У навчально–методичному посібнику викладено рекомендації щодо навчання учасників дитячо–юнацької військово–спортивної патріотичної гри «Сокіл» («Джура») Українського козацтва муштрових рухів і хватів та злагодження структурних підрозділів гри, удосконалення муштрового вишколу на інших заняттях та у повсякденному житті. Визначається порядок проведення муштрових оглядів і перевірок.

Упорядник посібника генерал–хорунжий Українського козацтва С. П. Рудюк.

Посібник розрахований на учасників дитячо–юнацької військово–спортивної патріотичної гри «Сокіл» («Джура») Українського козацтва.

Навчально–методичний посібник рекомендований для практичного використання у навчально–виховному процесі за рішенням комісії з проблем виховання дітей та учнівської молоді Науково–методичної Ради з питань освіти Міністерства освіти та науки України (протокол № 2 від 24 грудня 2008 року).

Посібник виданий за сприяння
Київської міської організації товариства «Меморіал» ім. В. Стуса.
03040, м. Київ, вул. М. Стельмаха, 6–А
8 (044) 258–00–71
<http://www.memorial.kiev.ua>
«Музей советської окупації»

